

## Gruppemateriel



**SCHRACK**



**MTO**  
electric a/s



## Automatsikringer BMS0 10kA

### Tekniske data:

- Mærkespænding/-frekvens: 230 V/400 V AC, 50 Hz
- DC mærkespænding per pol: max. 48 V DC
- Temperaturområde: -5° C to +40° C
- Tilladt back-up sikring: max. 125 A gG > 10 kA
- Selektivitetsklasse: 3
- Mærkebrydeevne: 10 kA iht. EN 60 898, max. 15 kA iht. IEC 947-2
- Kapslingsklasse: IP 20
- Brydekarakteristik: B, C og D
- Levetid: ≥ 8000 operationer
- Klemmestørrelse: 1 mm<sup>2</sup> til 25 mm<sup>2</sup>
- Vindue m. indikation af kontaktposition rød/grøn for hver pol
- Klemmefejlbeskyttelse (isoleret)

- Løfte- og åbne boksklemmer på begge sider
- Finger- og håndberøringssikker
- Kontaktafstand ≥ 4 mm
- Forsyningstilgang som ønsket (top/bund)
- Terminaltilspændingsmoment: 2-2.4 Nm

### Tilbehør:

- Triprelæ
- Underspændingsudløser
- Signalkontakt
- Hjælpekontakt
- Fjernkoblingsenhed
- Sløjfeskiner

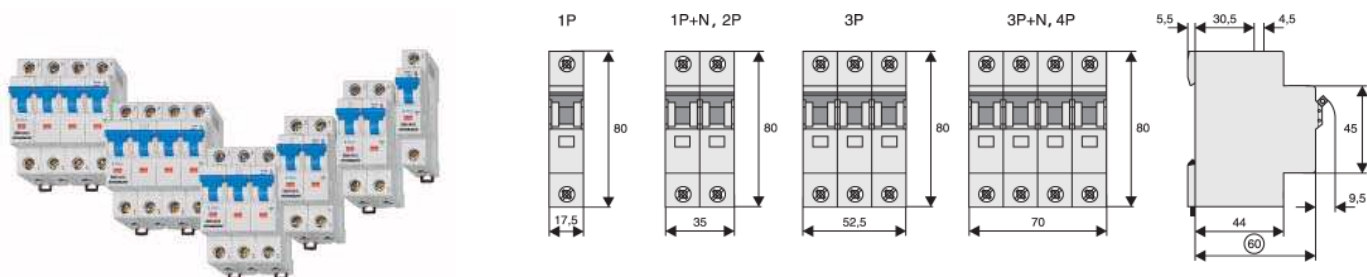

## Automatsikringer BMS0 10kA - 1-pol:

B-karakteristik		C-Karakteristik		D-Karakteristik				
Varenr.	EAN-nr	Varenr.	EAN-nr		EAN-nr	Mærkestrøm	Pakning	Vægt
	9004840-		9004840-		9004840-	A	Stk.	Kg
		BM017101-	391671			1	12	0,12
BM018102-	392739	BM017102-	391695	BM019102-	398151	2	12	0,12
BM018104-	392746	BM017104-	391725	BM019104-	398168	4	12	0,12
BM018106-	392753	BM017106-	391718	BM019106-	398175	6	12	0,12
BM018110-	392760	BM017110-	391732	BM019110-	398182	10	12	0,12
BM018113-	392777	BM017113-	391749	BM019113-	398199	13	12	0,12
BM018116-	392784	BM017116-	391756	BM019116-	398205	16	12	0,12
BM018120-	392791	BM017120-	391763	BM019120-	398212	20	12	0,12
BM018125-	392807	BM017125-	391770	BM019125-	398229	25	12	0,12
BM018132-	392814	BM017132-	391787	BM019132-	398236	32	12	0,12
BM018140-	392821	BM017140-	391794	BM019140-	398243	40	12	0,12
BM018150-	392838	BM017150-	391800			50	12	0,12
BM018163-	392845	BM017163-	391817			63	12	0,12

## Automatsikringer BMS0 10kA - 1+N pol:

B-karakteristik		C-Karakteristik		D-Karakteristik				
		Varenr.	EAN-nr			Mærkestrøm	Pakning	Vægt
			9004840-			A	Stk.	Kg
BM018602-	393071	BM017602-	392470			2	6	0,22
BM018604-	393088	BM017604-	392494			4	6	0,22
BM018606-	393095	BM017606-	392500			6	6	0,22
BM018610-	393101	BM017610-	392517			10	6	0,22
BM018613-	393118	BM017613-	392524			13	6	0,22
BM018616-	393125	BM017616-	392531			16	6	0,22
BM018620-	393132	BM017620-	392548			20	6	0,22
BM018625-	393149	BM017625-	392555			25	6	0,22
BM018632-	393156	BM017632-	392562			32	6	0,22
BM018640-	393163	BM017640-	392579			40	6	0,22
BM018650-	393170	BM017650-	392586			50	6	0,22
BM018663-	393187	BM017663-	392593			63	6	0,22

### Automatsikringer BMS0 10kA - 2- pol:

B-karakteristik		C-Karakteristik		D-Karakteristik				
	EAN-nr	Varenr.	EAN-nr		EAN-nr	Mærkestrøm	Pakning	Vægt
	9004840-		9004840-		9004840-	A	Stk.	Kg
		BM017202-	391831			2	6	0,24
		BM017204-	391848			4	6	0,24
BM018206-	392852	BM017206-	391855	BM019206-	398274	6	6	0,24
BM018210-	392869	BM017210-	391862	BM019210-	398281	10	6	0,24
BM018213-	392876	BM017213-	391879	BM019213-	398298	13	6	0,24
BM018216-	392883	BM017216-	391886	BM019216-	398304	16	6	0,24
BM018220-	392890	BM017220-	391893	BM019220-	398311	20	6	0,24
BM018225-	392906	BM017225-	391909	BM019225-	398328	25	6	0,24
BM018232-	392913	BM017232-	391916	BM019232-	398335	32	6	0,24
BM018240-	392920	BM017240-	391923	BM019240-	398342	40	6	0,24
BM018250-	392937	BM017250-	391930			50	6	0,24
BM018263-	392944	BM017263-	391947			63	6	0,24

### Automatsikringer BMS0 10kA - 3- pol:

B-karakteristik		C-Karakteristik		D-Karakteristik				
	EAN-nr	Varenr.	EAN-nr	EAN-nr		Mærkestrøm	Pakning	Vægt
	9004840-		9004840-	9004840-		A	Stk.	Kg
BM018302-	392951	BM017302-	391954	BM019302-	398359	2	4	0,37
BM018304-	392968	BM017304-	391961	BM019304-	398366	4	4	0,37
BM018306-	392975	BM017306-	391978	BM019306-	398373	6	4	0,37
BM018310-	392982	BM017310-	391985	BM019310-	398380	10	4	0,37
BM018313-	392999	BM017313-	391992	BM019313-	398397	13	4	0,37
BM018316-	393002	BM017316-	392005	BM019316-	398403	16	4	0,37
BM018320-	393019	BM017320-	392012	BM019320-	398410	20	4	0,37
BM018325-	393026	BM017325-	392029	BM019325-	398427	25	4	0,37
BM018332-	393064	BM017332-	392036	BM019332-	398434	32	4	0,37
BM018340-	393033	BM017340-	392043	BM019340-	398441	40	4	0,37
BM018350-	393040	BM017350-	392050			50	4	0,37
BM018363-	393057	BM017363-	392067			63	4	0,37

### Automatsikringer BMS0 10kA - 3+N pol:

B-karakteristik		C-Karakteristik		D-Karakteristik				
	EAN-nr	Varenr.	EAN-nr		EAN-nr	Mærkestrøm	Pakning	Vægt
	9004840-		9004840-		9004840-	A	Stk.	Kg
		BM017801-	392609			1	3	0,46
		BM017802-	392616	BM019802-	398458	2	3	0,46
		BM017804-	392623	BM019804-	398465	4	3	0,46
BM018806-	393194	BM017806-	392630	BM019806-	398472	6	3	0,46
BM018810-	393200	BM017810-	392647	BM019810-	398489	10	3	0,46
BM018813-	393217	BM017813-	392654	BM019813-	398496	13	3	0,46
BM018816-	393224	BM017816-	392661	BM019816-	398502	16	3	0,46
BM018820-	393231	BM017820-	392678	BM019820-	398519	20	3	0,46
BM018825-	393248	BM017825-	392685	BM019825-	398526	25	3	0,46
BM018832-	393255	BM017832-	392692	BM019832-	398533	32	3	0,46
BM018840-	393262	BM017840-	392708	BM019840-	398540	40	3	0,46
BM018850-	393279	BM018850-	393279			50	3	0,46
BM018863-	393286	BM017863-	392722			63	3	0,46

Automatsikringsprogrammet fra Schrack er meget omfattende. Ud over de her angivne typer kan der leveres en serie i 15kA samt udgaver i både Z, K og S-udløsekarakteristik.

Vi lagerfører det meste af C-karakteristikken og i begrænset omfang D-karakteristikken.

## Automatsikring 1P+N 1 Modul

Tekniske data:

- Mærkespænding/-frekvens: 230 V AC, 50 Hz
- DC mærkespænding per pol: max. 48 V DC
- Temperaturområde: -5° C to +40° C
- Tilladt back-up sikring: max. 100 A gG
- Selektivitetsklasse: 3
- Mærkebrydeevne: 6 kA iht. EN 60 898
- Kapslingsklasse: IP 20
- Brydekarakteristik: B, C
- Levetid: ≥ 8000 operationer
- Klemmestørrelse: 1 mm<sup>2</sup> til 16 mm<sup>2</sup>
- Vindue m. indikation af kontaktposition rød/grøn

- Løfte- og åbne boksklemmer på begge sider
- Finger- og håndberøringssikker
- Kontaktafstand ≥ 4 mm
- Forsyningstilgang som ønsket (top/bund)
- Terminaltilspændingsmoment: 2-2.4 Nm

Tilbehør:

- Signalkontakt
- Hjælpekontakt
- Sløjfeskiner

B-karakteristik		C-karakteristik		Mærkestrøm	Pakning	Vægt
Varenr.	EAN-nr	Varenr.	EAN-nr			
	9004840-		9004840-	A	Stk.	Kg
		BS017502-	210279	2	12	0,22
		BS017504-	210286	4	12	0,22
BS018506-	210187	BS017506-	210262	6	12	0,22
BS018510-	210194	BS017510-	210293	10	12	0,22
BS018513-	210200	BS017513-	210309	13	12	0,22
BS018516-	210217	BS017516-	210316	16	12	0,22
BS018520-	210224	BS017520-	210323	20	12	0,22
BS018525-	210231	BS017525-	210330	25	12	0,22
BS018532-		BS017532-	210347	32	12	0,22
BS018540-		BS017540-		40	12	0,22



## DC Automatsikring

Tekniske data:

- Mærkespænding: 220 V DC per pole; T = 4 ms
- Tilladt back-up sikring: max. 100 A gG > 6 kA
- Mærkebrydeevne: 6 kA iht. EN 60 898, max. 15 kA iht. IEC 947-2
- Kapslingsklasse: IP 20
- Brydekarakteristik: C
- Levetid: ≥ 8000 operationer
- Klemmestørrelse: 1 mm<sup>2</sup> til 25 mm<sup>2</sup>
- Designet for DC-installationer

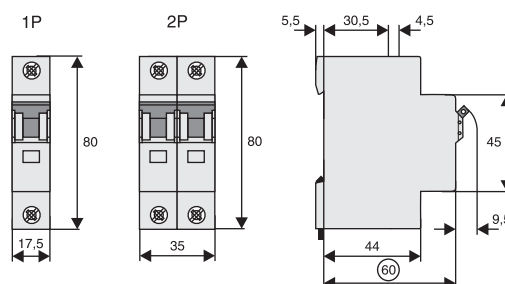

Tilslutningseksempel for 250V=, enkelt pol

Tilslutningseksempel for 500V=, dobbelt pol

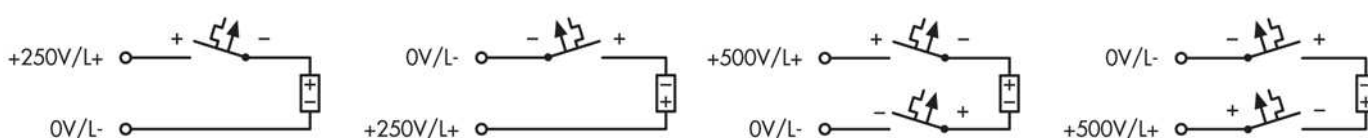

## DC Automatsikringer BMS0-DC 6kA

1-pol		2-pol		Mærkestrøm	Pakning	Vægt
Varenr.	EAN-nr	Varenr.	EAN-nr			
	9004840-		9004840-	A	Stk.	Kg
BM015102-	398557	BM015202-	398656	2	12	0,12
BM015106-	398564	BM015206-	398663	6	12	0,12
BM015110-	398571	BM015210-	398670	10	12	0,12
BM015113-	398588	BM015213-	398687	13	12	0,12
BM015116-	398595	BM015216-	398694	16	12	0,12
BM015120-	398601	BM015220-	398700	20	12	0,12
BM015125-	398618	BM015225-	398717	25	12	0,12
BM015132-	398625	BM015232-	398724	32	12	0,12
BM015140-	398632	BM015240-	398731	40	12	0,12
BM015163-	398649	BM015250-	398748	50	12	0,12



## Effekt Automatsikring

Tekniske data:

- Mærkespænding/-frekvens: 230/400V AC, 50/60 Hz
- Temperaturområde: -5° C to +40° C
- Max. back-up sikring: 200 A gL (>20 kA)
- Selektivitet: Iht. klasse 3
- Klemmestørrelse: 2.5- 50 mm<sup>2</sup>
- Brydekarakteristik: C og D
- Levetid ≥ 20,000 operationer
- Vindue m. indikation af kontaktposition rød/grøn for hver pol

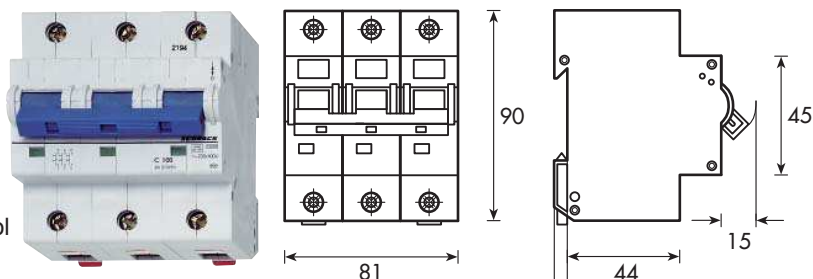

### Effekt Automatsikringer BR 3-pol:

C-Karakteristik		D-Karakteristik		Mærkestrøm	Pakning	Vægt
Varenr.	EAN-nr	Varenr.	EAN-nr			
	9004840-		9004840-	A	Stk.	KKg
BR573800-	266986	BR593800-	266900	80	4	0,72
BR573910-	266993	BR593910-	266917	100	4	0,72
BR573912-	267006			125	4	0,72

### Effekt Automatsikringer BR 3+N pol:

C-Karakteristik		D-Karakteristik		Mærkestrøm	Pakning	Vægt
Varenr.	EAN-nr	Varenr.	EAN-nr			
	9004840-		9004840-	A	Stk.	g
BR578800-	267099	BR598800-	267020	80	3	0,89
BR578910-	267105	BR598910-	267037	100	3	0,89
BR578912-	267112			125	3	0,89

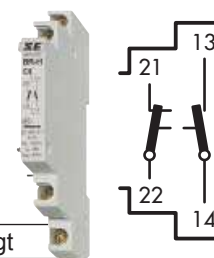

### Hjælpekontakt:

Varenr.	EAN-nr	Beskrivelse	Pakning	Vægt
	9004840-		Stk	Kg
BR900001-	210385	Hjælpekontakt f. BR-automatsikringer 1 NO+1 NC 6A 250V	8	0,115

### Fejlstrømsafbrydere BCF0-

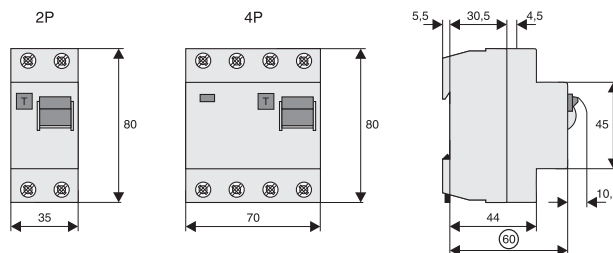

Tekniske data

- Mærkespænding: 230/400 V AC 4-pole, 230 VAC 2-pole, 50 Hz
- Temperaturområde: -25° C to +40° C
- Max. back-up sikring: 63 A gL
- Klemmer: 2/4-pol, Boksklemmer, 1-35 mm<sup>2</sup> Enkelt leder, 2x16 mm<sup>2</sup> multicore

- Finger- og håndberøringssikker
- Levetid: elektrisk ≥ 4.000 op. cycles, mekanisk ≥ 20.000 cycles
- Vindue m. indikation af kontaktposition rød/grøn for hver pol
- Stødstrømssikker: > 250 A (8/20 □s)

Varenr.	EAN-nr	Type	Mærkestrøm	Fejlstrøm	Polantal	Pakning	Vægt
	9004840-		A	A		Stk	Kg
BC054203-	393873	HPFI	40	0,03	2	1	0,240
BC054230-	393880	PFI	40	0,3	2	1	0,240
BC054103-	393842	HPFI	40	0,03	4	1	0,460
BC054130-	393866	PFI	40	0,3	4	1	0,460
BC056103-	393897	HPFI	63	0,03	4	1	0,460
BC056130-	393910	PFI	63	0,3	4	1	0,460
BC058103-	422887	HPFI	80	0,03	4	1	
BC058130-	422900	PFI	80	0,3	4	1	
BC050103-	422436	HPFI	100	0,03	4	1	
BC050130-	422450	PFI	100	0,3	4	1	
BC057103-A	229417	HPFI	125	0,03	4	1	
BC057130-A	229431	PFI	125	0,3	4	1	

### Selektive fejlstrømsafbrydere BCF0-

Varenr.	EAN-nr	Type	Mærkestrøm	Fejlstrøm	Polantal	Pakning	Vægt
	9004840-		A	A		Stk	Kg
BC064130-	393934	Selektiv	40	0,3	4	1	0,460
BC066130-	393958	Selektiv	63	0,3	4	1	0,460

## Kombinerede automatsikringer/fejlstrømsafbrydere

### Tekniske data

- Mærkespænding: 230 V/50 Hz / 230/400V 50Hz
- Levetid: elek.  $\geq 4,000$  cycles, mek  $\geq 20,000$  cycles
- Mærkebrydeevne: 10 kA (1P+N) / 6kA (3P+N)
- Udløsekarakteristik: B, C og D
- Selektivitets klasse: 3
- Temperaturområde:  $-25^{\circ}\text{C}$  to  $+40^{\circ}\text{C}$
- Max. back-up sikring: 100 A gL ( $>10$  kA)
- Klemmer: 1-25 mm<sup>2</sup>
- Finger- og håndberøringssikker

- Forsyningstilgang som ønsket (top/bund)
- Vindue m. indikation af kontaktposition rød/grøn
- Udkoblingsindikationer

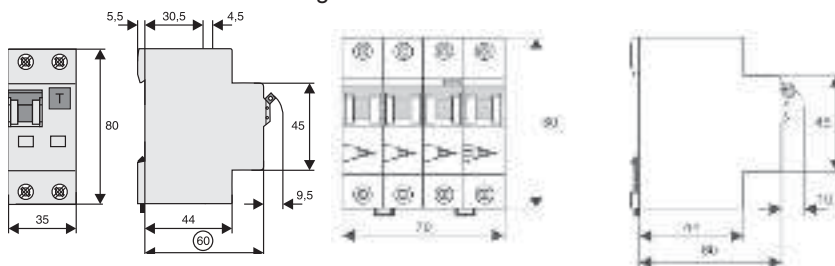

Varenr.	EAN-nr	Type	Mærkestrøm	Fejlstrøm	Effekt-tab	Polantal	Pakning	Vægt
	9004840-		A	A	W		Stk	Kg
BO617606-	395082	HPFI - C	6	0,03		1+N	1	0,240
BO617610-	395099	HPFI - C	10	0,03		1+N	1	0,240
BO617613-	395105	HPFI - C	13	0,03		1+N	1	0,240
BO617616-	395112	HPFI - C	16	0,03		1+N	1	0,240
BO617620-	395129	HPFI - C	20	0,03		1+N	1	0,240
BO617625-	395136	HPFI - C	25	0,03		1+N	1	0,240
BO617632-	395143	HPFI - C	32	0,03		1+N	1	0,240
BO617640-	395150	HPFI - C	40	0,03		1+N	1	0,240
BO817606-	395082	PFI - C	6	0,3		1+N	1	0,240
BO817610-	395099	PFI - C	10	0,3		1+N	1	0,240
BO817613-	395105	PFI - C	13	0,3		1+N	1	0,240
BO817616-	395112	PFI - C	16	0,3		1+N	1	0,240
BO817620-	395129	PFI - C	20	0,3		1+N	1	0,240
BO817625-	395136	PFI - C	25	0,3		1+N	1	0,240
BO817632-	395143	PFI - C	32	0,3		1+N	1	0,240
BO817640-	395150	PFI - C	40	0,3		1+N	1	0,240



Varenr.	EAN-nr	Type	Mærkestrøm	Fejlstrøm	Effekt-tab	Polantal	Pakning	Vægt
	9004840-		A	A	W		Stk	Kg
BO668813-	623109	HPFI - B	13	0,03	10,2	3+N	30	
BO668816-	626179	HPFI - B	16	0,03	11,6	3+N	30	
BO768813-	626186	PFI - B	13	0,1	10,2	3+N	30	
BO768816-	626193	PFI - B	16	0,1	11,6	3+N	30	
BO868813-	626209	PFI - B	13	0,3	10,2	3+N	30	
BO868816-	626216	PFI - B	16	0,3	11,6	3+N	30	
BO667806-	626223	HPFI - C	6	0,03	2,4	3+N	30	
BO667810-	626230	HPFI - C	10	0,03	8,2	3+N	30	
BO667813-	626247	HPFI - C	13	0,03	9,4	3+N	30	
BO667816-	626254	HPFI - C	16	0,03	10,9	3+N	30	
BO767806-	626261	PFI - C	6	0,1	2,4	3+N	30	
BO767810-	626278	PFI - C	10	0,1	8,2	3+N	30	
BO767813-	626285	PFI - C	13	0,1	9,4	3+N	30	
BO767816-	626292	PFI - C	16	0,1	10,9	3+N	30	
BO867806-	626308	PFI - C	6	0,3	2,4	3+N	30	
BO867810-	626315	PFI - C	10	0,3	8,2	3+N	30	
BO867813-	626322	PFI - C	13	0,3	9,4	3+N	30	
BO867816-	626339	PFI - C	16	0,3	10,9	3+N	30	
BO669806-	626346	HPFI - D	6	0,03	4,8	3+N	30	
BO669810-	626353	HPFI - D	10	0,03	7,8	3+N	30	
BO669813-	626360	HPFI - D	13	0,03	7,7	3+N	30	
BO669816-	626377	HPFI - D	16	0,03	11,2	3+N	30	
BO769806-	626384	PFI - D	6	0,1	4,8	3+N	30	
BO769810-	626391	PFI - D	10	0,1	7,8	3+N	30	
BO769813-	626407	PFI - D	13	0,1	7,7	3+N	30	
BO769816-	626414	PFI - D	16	0,1	11,2	3+N	30	



## Hjælpekontakt:

Varenr.	EAN-nr	Type	Beskrivelse	Passer på:	Pakning	Vægt
	9004840-				Stk.	Kg
BM900001-	408225	BHS-I	Hjælpekontakt 5-250V/6A 1NO+1NC	BMSO	4	0,075
BM900022-	408218	BHR	B-HR 2C/O Meldekontakt	BMSO	4	0,075
BD900002-	001334	BD-H	Signalkontakt f. fejlstrømsafbr. BC..+BD	RCCB-BD, BCFO	1	0,075
BD900006-	222586	H11	Hjælpekontakt 5-250V/6A 1S+1	BMSO	8	0,075
BD900022-	201888	BD-HR	BD-HR 2W Meldekontakt	RCCB-BD, RCBO	10	0,075

## Afbrydere

Tekniske data:

- Mærkespænding: 230/400 V AC
- Leder tværsnit: 1-25 mm<sup>2</sup>
- Finger- og håndberøringssikker
- Mulighed f. hjælpekontakt og ekstern trip
- Kan forbindes på sløjfeskinne
- Vindue m. indikation af kontaktposition rød/grøn

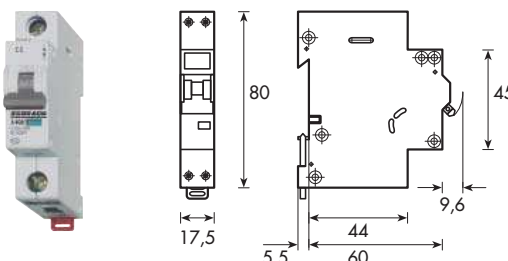

Varenr.	EAN-nr	Type	Beskrivelse	Mål:	Pakning	Vægt
	9004840-				Stk	Kg
BM900011-	403114	40/1	Afbryder 1 pol 40A AC22	17,5x80x75,5	12	0,075
BM900012-	403121	40/2	Afbryder 2 pol 40A AC22	35x80x75,5	6	0,150
BM900013-	403138	40/3	Afbryder 3 pol 40A AC22	52,5x80x75,5	4	0,225
BM900018-	403176	40/3N	Afbryder 3+N pol 40A AC22	70x80x75,5	3	0,300
BM900014-	403145	63/1	Afbryder 1 pol 63A AC22	17,5x80x75,5	12	0,075
BM900015-	403152	63/2	Afbryder 2 pol 63A AC22	35x80x75,5	6	0,150
BM900016-	403169	63/3	Afbryder 3 pol 63A AC22	52,5x80x75,5	4	0,225
BM900019-	403173	63/3N	Afbryder 3+N pol 63A AC22	70x80x75,5	3	0,150

## Kipafbryder

Tekniske data:

- Mærkespænding: 230/400 V AC
- Leder tværsnit: 1-10 mm<sup>2</sup>
- Finger- og håndberøringssikker



Varenr.	EAN-nr	Type	Beskrivelse	Mål:	Pakning	Vægt
	9004840-				Stk	Kg
BZ107010-	406474	BZ A16/1NO	Kipafbryder 1NO 16A	17,5x90x65	12	0,075
BZ107020-	406481	BZ A16/2NO	Kipafbryder 2NO 16A	17,5x90x65	12	0,075
BZ107030-	406498	BZ S16/1NO/1NC	Kipafbryder 1NO/1NC 16A	17,5x90x65	12	0,075
BZ107050-	406504	BZ W16/1C/O	Kipafbryder 1C/O 16A	17,5x90x65	12	0,075

## Kipafbryder m. LED

Tekniske data:

- Mærkespænding: 230/400 V AC
- Leder tværsnit: 1-10 mm<sup>2</sup>
- Finger- og håndberøringssikker
- LED lampe m. 24 V eller 230V AC/DC



Varenr.	EAN-nr	Type	Beskrivelse	Mål:	Pakning	Vægt
	9004840-				Stk	Kg
BZ127121-	406511	BZ AL16/2NO	Afbryder m. LED 2NO 24V ACDC	17,5x90x65	12	0,075
BZ127131-	406528	BZ SL16/1NO/1NC	Afbryder m.LED 1NO/1NC 24V ACDC	17,5x90x65	12	0,075
BZ117121-	406535	BZ AL16/2NO	Afbryder m.LED 2NO 230V ACDC	17,5x90x65	12	0,075
BZ117131-	406542	BZ SL16/1NO/1NC	Afbryder m.LED 1NO/1NC 230V ACDC	17,5x90x65	12	0,075
BZ136130-	117394	BZ AS32/3S	Afbryder m. lampe 3NO 32A	17,5x90x65	12	0,075

## Omskifter m. 0-stilling

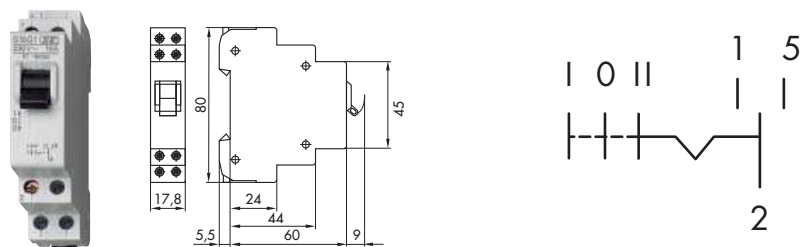

Varenr.	EAN-nr	Type	Beskrivelse	Mål:	Pakning	Vægt
	9004840-				Stk	Kg
BZ106380-	76479	BZ U16/1W	Omskifter 1-O-2 1c/o 16A	17,5x90x65	12	0,075
BZ106390-	76462	BZ U16/2W	Omskifter 1-O-2 2 c/o 16A	17,5x90x65	12	0,075

## Trykknapper:



Varenr.	EAN-nr	Type	Beskrivelse	Mål:	Pakning	Vægt
	9004840-				Stk	Kg
BZ107410-	406436	BZ T16/1S	Trykknop 1NO 16A	17,5x90x65	12	0,075
BZ107430-	406443	BZ T16/1S/1OE	Trykknop 1NO/1NC 16A	17,5x90x65	12	0,075

## Trykknapper m. LED:



Varenr.	EAN-nr	Type	Beskrivelse	Mål	Pakning	Vægt
	9004840-				Stk	Kg
BZ127531-	406450	BZ TS16/1S/1OE	Trykknop m.LED 1NO/1NC 16A 24V ACDC	17,5x90x65	12	0,075
BZ117531-	406467	BZ TS16/1S/1OE	Trykknop m.LED 1NO/1NC 16A 230VACDC	17,5x90x65	12	0,075

## Signallamper:



Varenr.	EAN-nr	Type	Beskrivelse	Mål	Pakning	Vægt
	9004840-				Stk	Kg
BZ127904-	406566	BZ LM R/G 24	Enkelt-LED 12-24V ACDC Rød/Grøn	17,5x90x65	12	0,075
BZ117904-	406559	BZ LM R/G 240	Enkelt-LED 110-240V ACDC Rød/Grøn	17,5x90x65	12	0,075
BZ127908-	406580	BZ DLM R/G 24	Dobbelt-LED 12-24V ACDC Rød/Grøn	17,5x90x65	12	0,075
BZ117908-	406573	BZ DLM R/G 240	Dobbelt-LED 110-240V ACDC Rød/Grøn	17,5x90x65	12	0,075



## Installationsrelæer:

Tekniske data

- LED-indikator
- Lydløs operation
- 1 eller 2 C/O
- Koblingskapacitet 2000 VA / AC1; 8A
- Koblingsspænding 250 V AC1 / 24 DC
- Multi-spænding 12 - 240 VAC/DC
- Temperaturområde -25° C to +55° C
- Klemmer 2.5 mm<sup>2</sup>



Varenr.	EAN-nr	Beskrivelse	Mål	Pakning	Vægt
	9004840-			Stk	Kg
BZ651000-	557381	Inst.relæ 1c/o 12-240VAC/DC 8A	17,5x90x65	1	0,060
BZ652000-	557473	Inst.relæ 2c/o 12-240VAC/DC 8A	35x90x65	1	0,100

## Installationsrelæer:

Tekniske data

- Indikator
- Lav brum udgaver
- Koblingskapacitet 20/25/40/63A AC1
- Temperaturområde -20° C to +60° C
- Klemmer 2.5 mm<sup>2</sup>



Varenr.	EAN-nr	Beskrivelse	Mål	Pakning	Vægt
	9004840-			Stk	Kg
BZ326471-	405668	Inst.relæ 1NO 230 AC 20A	20x85x70	12	0,075
BZ326453-	126600	Inst.relæ 2NO 24AC 20A	17,5x85x65	12	0,075
BZ326437-	015584	Inst.relæ 2NO 230AC 20A	17,5x85x65	12	0,075
BZ326421-	096477	Inst.relæ 1NO/1NC 24AC 20A	17,5x85x65	12	0,075
BZ326438-	015591	Inst.relæ 1NO/1NC 230AC 20A	17,5x85x65	12	0,075
BZ326439-	015607	Inst.relæ 2NC 230AC 20A	17,5x85x65	12	0,075
BZ326460-	106534	Inst.relæ 4NO 24AC 25A	34x86x65	6	0,150
BZ326461-	106510	Inst.relæ 4NO 230AC 25A	34x86x65	6	0,150
BZ326462-	106565	Inst.relæ 3NO/1NC 24AC 25A	34x86x65	6	0,150
BZ326463-	106527	Inst.relæ 3NO/1NC 230AC 25A	34x86x65	6	0,150
BZ326464-	106572	Inst.relæ 1NO/3NC 24AC 25A	34x86x65	6	0,150
BZ326465-	106541	Inst.relæ 1NO/3NC 230AC 25A	34x86x65	6	0,150
BZ326467-	106558	Inst.relæ 4NC 230AC 25A	34x86x65	6	0,150
BZ326443-	015645	Inst.relæ 4NO 24AC 40A	34x86x65	4	0,150
BZ326442-	015638	Inst.relæ 4NO 230AC 40A	34x86x65	4	0,150
BZ326466-	222784	Inst.relæ 2NO/2NC 230AC 40A	34x86x65	4	0,150
BZ326445-	015669	Inst.relæ 4NO 24AC 63A	34x86x65	4	0,150
BZ326444-	015652	Inst.relæ 4NO 230AC 63A	34x86x65	4	0,150
BZ326452-	101089	Inst.relæ 3NC/1NO 230AC 63A	34x86x65	4	0,150
BZ326469-	252804	Inst.relæ 4NC 230AC 63A	34x86x65	4	0,150
BZ326470-	134919	Hjælpekontakt 1NO/1NC 10A	11x89x68	3	

## Kiprelæer:

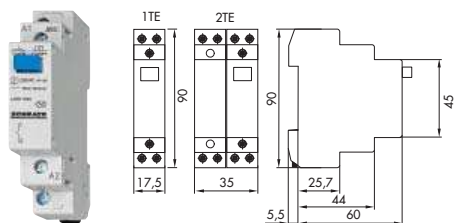

### Tekniske data:

- 1 - 4-poler
- Hovedkontakter:
  - NO 1, 2, 3 & 4 (1 TE)
  - C/O 1 & 2 (1-2 TE)
- Styrekreds:
  - Styre spænding  $U_s$ : 8, 12, 24, 48, 230 V AC 50Hz
  - 8, 12, 24, 110 V DC
- Effektkreds
  - Mærkespænding: 1-pol: 250 V AC
  - 2 / 3 / 4-poler: 240 / 415 V AC
  - Mærke kontinuerlig strøm:  $I_u$ : 16 A

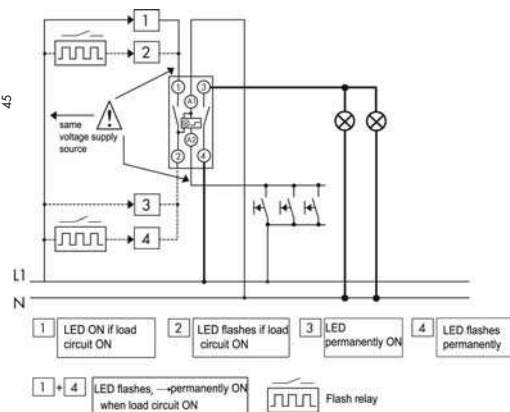

- Vilkårlig placering
- Boks terminaler til: 0.5-10 mm<sup>2</sup> enkelt og multikore
- Temperaturområde: -25° C til +45° C

Varenr.	EAN-nr	Beskrivelse	Mål	Pakning	Vægt
	9004840-		mm	Stk	Kg
LQ611008-	374957	Kiprelæ 1NO/ 08VAC	17,5x90x60	1	0,075
LQ611012-	374940	Kiprelæ 1NO/ 12VAC	17,5x90x60	1	0,075
LQ611024-	374933	Kiprelæ 1NO/ 24VAC/12DC	17,5x90x60	1	0,075
LQ611048-	374926	Kiprelæ 1NO/ 48VAC/24DC	17,5x90x60	1	0,075
LQ611230-	374902	Kiprelæ 1NO/230VAC	17,5x90x60	1	0,075
LQ612024-	374995	Kiprelæ 2NO/ 24VAC/12DC	36x90x60	1	0,075
LQ612048-	374988	Kiprelæ 2NO/ 48VAC/24DC	36x90x60	1	0,075
LQ612230-	374964	Kiprelæ 2NO/230VAC	36x90x60	1	0,075
LQ617230-	375084	Kiprelæ 1C/O230VAC	17,5x90x60	1	0,075
LQ618230-	375251	Kiprelæ 2C/O230VAC	17,5x90x60	1	0,075
LQ661230-	375145	Central fjernbetj.1NO/230VAC	17,5x90x60	1	0,075
LQ663230-	375312	Central fjernbetj.3NO/230VAC	17,5x90x60	1	0,075
LQ690000-	394320	Diodemodul	35x90x60	6	0,075

## Kiprelæer - Elektronisk:

### Tekniske data:

- Elektronisk kip-relæ med sparefunktion
- Hovedkontakter: 1NO 16A - 80A indkoblingstrøm (20 ms)
- Styrekreds: 3/4 lederudgave 230V
- Tidsindstilling 0,5 - 30 min.

Varenr.	EAN-nr	Beskrivelse	Mål	Pakning	Vægt
	9004840-		mm	Stk	Kg
LQ540000-	618204	Kiprelæ 1NO 230VAC	17,5x87x60	1	0,080



## Kiprelæer f. indbygning:

### Tekniske data:

- Hovedkontakter: 10A

Varenr.	EAN-nr	Beskrivelse	Mål	Pakning	Vægt
	9004840-		mm	Stk	Kg
LQ203024	057034	Kiprelæ 1NO 24VAC/14VDC	63x89x23	10	0,052
LQ213024	057171	Kiprelæ 1NO 24VDC	63x89x23	10	0,052
LQ203048	057058	Kiprelæ 1NO 48VAC/28VDC	63x89x23	10	0,052
LQ203230	057072	Kiprelæ 1NO 230VAC	63x89x23	10	0,052
LQ207024	057157	Kiprelæ 2C/O 24VAC/12VDC	47x58x34	10	0,090
LQ207220	057164	Kiprelæ 2C/O 230VAC/110VDC	47x58x34	10	0,090



## Trappeautomater:

Tekniske data:

### TIMON

- 230V 3-/4-leder funktion
- Mærkestrøm: 16 A 80A indkoblingsstrøm
- M. energisparefunktion

### VOWA

- 230V 3-/4-leder funktion
- Mærkestrøm: 16 A 80A indkoblingsstrøm
- M. energisparefunktion
- Udkoblingsvarsling
- Langtidfunktion
- for BZ327360 mulighed for tilslutning af tryk på ekstra klemmer med 8-230V



Varenr.	EAN-nr	Type	Beskrivelse	Mål	Pakning	Vægt
	9004840-			mm	Stk	Kg
BZ327210-A	618198	TIMON	0,5 - 30min.	17,5x87x60	1	0,080
BZ327350	450323	VOWA	1 - 12 min.	17,5x87x60	1	0,080
BZ327360	450330	VOWA	1 - 12 min. m. styreindgang	17,5x87x60	1	0,080
BZ326350-	014815	TR 7-M.	Trappeaut. Mek. 1-7 MIN	17,5x90x60	12	0,070

VOWA:

Funktioner:

P: Kip funktion uden tidsfunktion

0: Udkoblet

1: Konstant lys

TW: Tidsautomatik med udkoblingsvarsling for BZ327360:

T: Tidsautomatik uden udkoblingsvarsling

PN: Kip funktion uden nul-spændingsændring

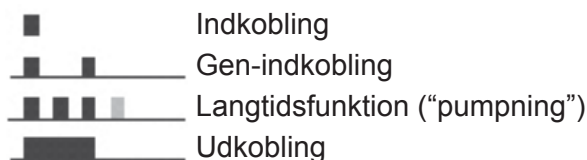

### Tidsautomatik:

Ved tryk på B1 trækker relæet og tidsudmålingen løber.

Trykkes B1 ind inden udløbet af tiden, started en ny tidsmåling.

Ved flere hurtige tryk på B1 får man tidsforløbet ganget med antallet af gange B1 er aktiveret.

Ved et længere tryk på B1 slukkes for relæet.

I indstilling TW begynder lyset at blinke inden det slukkes.

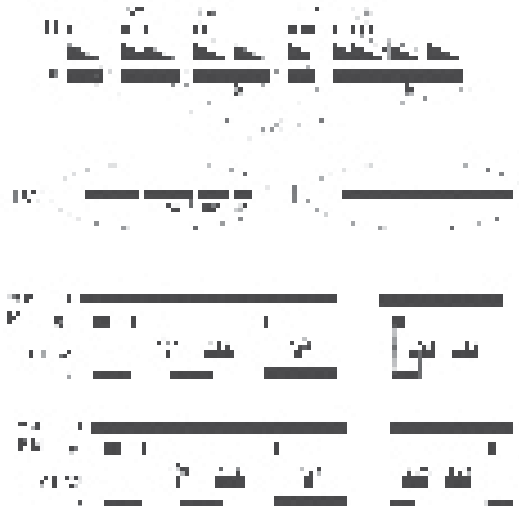

### Kip-funktion:

I stilling P eller PN fungerer relæet som et kip-relæ, hvor udgangen skifter stilling hver gang B1 eller C1-C2 aktiveres.

I stilling P falder relæet også hvis spændingen forsvinder.

I stilling PN fastholdes relæets stilling når forsyningsspænding kommer igen.

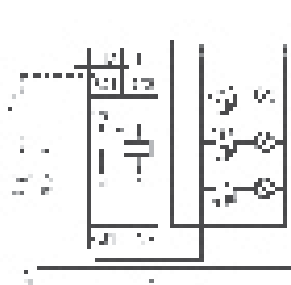

3-leder system



4-leder system

## Ringtransformere:

Tekniske data:

- Sikkerheds transformer med isolerede viklinger
- Iht. EN 61558-1-2-8
- Mærkespænding 230 V 50 Hz
- Mærke output 8, 15, 24, 30 VA
- Kapslingsklasse IP40
- 100% driftscyklus
- Kortslutningssikker
- Indbygget PTC

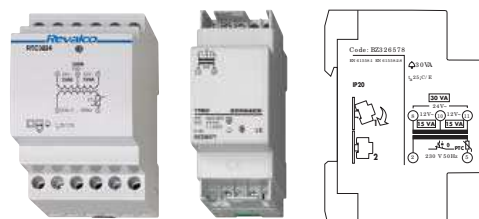

Varenr.	EAN-nr	Type	Beskrivelse	Mål	Pakning	Vægt
	9004840-			mm	Stk	Kg
BZ326577-	275216	KL-TR/15VA	Ringtransformer 15VA/4-8-12V	35x85x58	1	0,075
BZ326578-	275209	KL-TR/30VA	Ringtransformer 30VA/12-12-24V	52x85x58	1	0,075
BZ326579-	384796	KL-TR/63VA	Ringtransformer 63VA/12-24V	105x85x65	1	0,075

## DC-forsyninger:

Tekniske data:

- Switchmode strømforsyning
- Mærkespænding 230 V 50 Hz
- Mærke output 12 og 24VDC
- Effektivitet 81%
- Hold up time 100ms
- Justerbar udgangsspænding +/- 10%
- Kapslingsklasse IP40
- Omgivelsestemperatur -20 - 60°C



Varenr.	EAN-nr	Beskrivelse	Mål	Pakning	Vægt
	9004840-		mm	Stk	Kg
LP746201-	556988	Switchmode strømfor. 230V - 24VDC 1,5A	78x93x56	1	0,270
LP7432C2-	556971	Switchmode strømfor. 230V - 12VDC 2A	78x93x56	1	0,270

## Klokker og brummere:

Tekniske data:

- Spolespænding: 12, 230 V AC
- Effektforbrug: 4.5 VA
- Ledningstværsnit: 10 mm<sup>2</sup>
- 75 dB (klokke) / 77 dB (Brummer)
- Kontinuerlig belastning i op til 12timer



Varenr.	EAN-nr	Type	Beskrivelse	Mål	Pakning	Vægt
	9004840-			mm	Stk	Kg
BZ926338-	166132	066625-SRK	Klokke f. grp.afdækning 1TE 230V	17,5x90x60	12	0,075
BZ926339-	166149	066626-SRK	Summer f. grp.afdækning 1TE 230V	17,5x90x60	12	0,075
BZ926351-	166163	066627-SRK	Klokke f. grp.afdækning 1TE 12V	17,5x90x60	12	0,075
BZ926353-	166170	066628-SRK	Summer f. grp.afdækning 1TE 12V	17,5x90x60	12	0,075



## Fjern genindkoblingsudstyr:

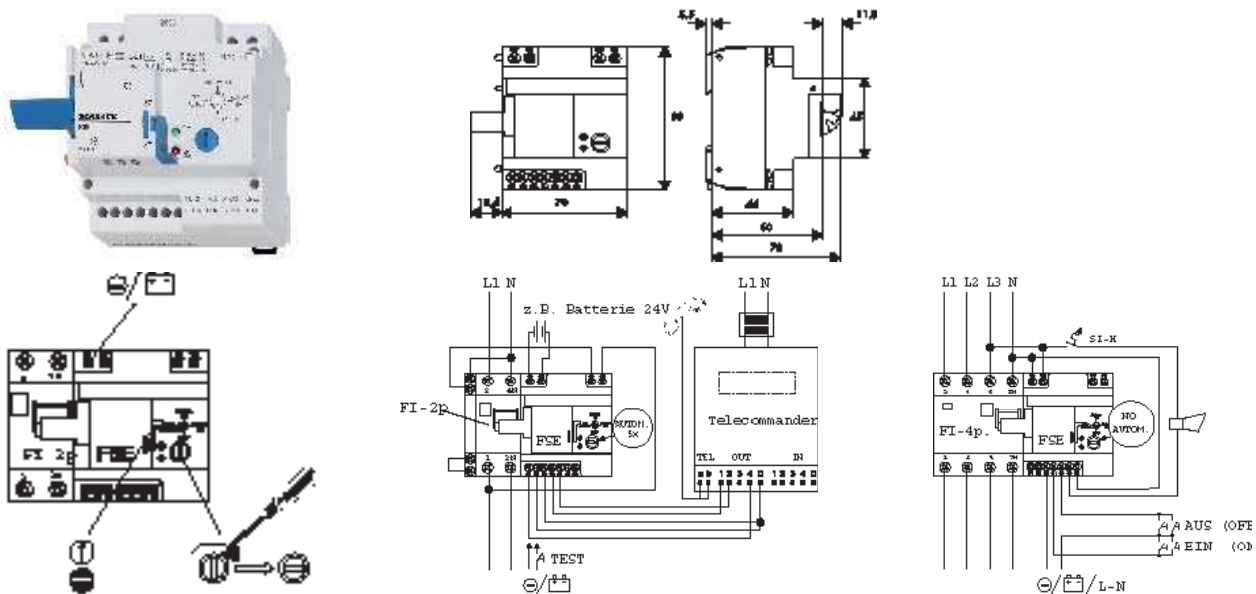

### Tekniske data:

- Mekanisk genindkoblingsudstyr med motordrev for fejlstrømsrelæer, automatsikringer mv.
- Antal genstartsforsøg: 1 eller 5 gange
- Mærkespænding 20-400V AC / 24-80V DC
- Temperaturområde: -25° C to +40° C
- Effektforbrug: 5 W

Mulighed for tilslutning af Telecomander

Varenr.	EAN-nr	Type	Beskrivelse	Mål	Pakning	Vægt
	9004840-			mm	Stk	Kg
BD900900-	212921	FSE	Fjerngenindkoblingsenhed	88,4x80x60	1	500

## Kontakture:



Varenr	BZ326440-A	BZ328371-	BZ328372-	BZ328382
EAN-nr. 9004840-	618372	455397	455403	455410
Type	TEXPRO 1TE	TEXPRO 2TE	TEXPRO-2	Dig. ugeur
Udgange	1 C/O 16/8A 250V	1 C/O 16/8A 250V	2 C/O 16/8A 250V	1C/O+1NO 16/8A 250V
Effektforbrug	5VA	5VA	5VA	5VA
Program pladser	50	50	50	50
Programmering	Ugedag/Ferie	Ugedag	Uge/Ugedag	Uge/Ugedag Ferie
Gangreserve	10 år	10 år	10 år	10 år
Sommer/Vinter	Aut.	Aut.	Aut.	Aut.
Overstyring	Aut/k.ON/k.OFF	Aut/k.ON/k.OFF	Aut/k.ON/k.OFF	Aut/k.ON/k.OFF
Tilfældighed	Nej	Nej	Nej	Ja
Puls	Nej	Nej	Nej	Ja
PC-program	Nej	Nej	Nej	Ja
Mål (BxHxD) mm	17,5x60x45	35x60x45	35x60x45	35x60x45
Vægt Kg	0,100	0,170	0,170	0,170



Varenr	BZ328A71-	BZ328A72	BZ327662-	BZ327664-
EAN-nr. 9004840-	455427	523623	277678	277685
Type	Astro ur 1 kanal	Astro ur 2 kanal	V97/2digi150JF	V97/4digi150JF
Udgange	1 C/O 16/8A 250V	2 C/O 16/8A 250V	2 C/O 16/2,5A 250V	4 C/O 16/2,5A 250V
Effektforbrug	5VA	5VA	5VA	5VA
Program pladser	-	50	400	400
Programmering	Astro + Ugedage	Astro + Ugedage	365-dage/Ugedag, impuls/Cyclus	365-dage, impuls/ Cyclus
Gangreserve	10 år	10 år	6 år	6 år
Sommer/Vinter	Aut.	Aut.	Aut.	Aut.
Overstyring	Aut/k.ON/k.OFF	Aut/k.ON/k.OFF	Aut/k.ON/k.OFF	Aut/k.ON/k.OFF
Tilfældighed	Nej	Nej	Nej	Nej
Puls	Nej	Nej	Ja	Ja
Astro funktion	Ja	Ja	Nej	Nej
Radiostyring	Nej	Nej	Ja	Ja
PC-program	Nej	Nej	Ja	Ja
Mål (BxHxD) mm	35x60x45	35x60x45	105x85x60	105x85x60
Vægt Kg	0,170	0,170	0,600	0,600

Varenr.	EAN-nr	Beskrivelse	Pakning	Vægt
	9004840-		Stk	Kg
BZ32900	146790	Softwaresæt og programmeringsenhed f. programmerbare digital ure	1	
BZ327930	148749	Antenne f. radiostyrede ure ledningslængde 2m	1	0,230



## Kontakture, analoge:



Varenr	BZ326448-	BZ326450-	BZ327031-	BZ327131-	BZ326401-
EAN-nr. 9004840-	166903	166866	277630	166873	015232
Type	V86/1 STM 1	V86/1QR TM1	V97/1STU	V97/1QR TU	V86/2QR TUWU
Beskrivelse	24h, synkron	24h, quartz	24h, synkron	24h, quartz	24h/7d, quartz
Forsyningsspænding	220-240V	230VAC/110VDC	220-240V	230VAC/130VDC	230VAC/130VDC
Effektforbrug	1VA	1VA	1VA	1VA	1VA
Udgange	1NO 16/4A 250V	1 NO 16/4A 250V	1 C/O 16/4A 250V	1 C/O 16/4A 250V	2 C/O 16/2,5A 250V
Effektforbrug	1VA	1VA	1VA	1VA	1VA
Min. interval	30min.	30min.	30min.	30min.	30min./3h.
Gangreserve		50h		70h	150h
Overstyring	Aut/k.ON	Aut/k.ON	Aut/k.ON/k.OFF	Aut/k.ON/k.OFF	Aut/k.ON/k.OFF
Mål (BxHxD) mm	17,5x90x45	17,5x90x45	52,5x85x60	52,5x85x60	105x85x60
Vægt Kg	0,100	0,110	0,170	0,170	0,220

## Kontakture, Vægmonteret:

Tekniske data:

- 1 C/O 16/8A 250V
- Døgnur
- Min. interval 15 min.
- Overstyring: K. Off, Aut., K. On
- Faste ryttere



Varenr.	EAN-nr	Type	Beskrivelse	Mål	Pakning	Vægt
	9004840-			mm	Stk	Kg
BZ326424-	015454	MIL72A/1STu.ZH	Mekanisk kontaktur, synkron	72x102,5x52	1	0,220
BZ326484	135022	MIL72/QR TUZH	Mekanisk kontaktur, quartz	72x102,5x52	1	0,230

## Skumringsrelæ m. ekstern sensor

Tekniske data:

- 1 C/O 16A/250VAC
- Ugeur
- Gangreserve 3 år.
- 20 programpladser
- Aut. sommer/vinter omskifter



Varenr.	EAN-nr	Type	Beskrivelse	Mål	Pakning	Vægt
	9004840-			mm	Stk	Kg
BZ327731-A	616644	Tempus Lux	Skumrings- tidsrelæ 2-500 Lux	52,5x85x60	1	0,250
BZ327711-	166880	V97/DS2M1	Skumringsrelæ 5-500 Lux	17,5x82x68	1	0,075
BZ326325-	277548	Lyssensor	Lyssensor	36x85x32	1	0,030
BZ327800	151848	Skumringsrelæ	Skumringsrelæ 2-2000 lux, IP54 10/2A relæ	83x111x43	1	0,175

## Sløjfeskinne, modulskinne - Universalg

Tekniske data:

- Universal m. modulmål 9mm
- 80A16mm<sup>2</sup> skinne
- Passer til både hel og halvmoduler (Signalkontakter)

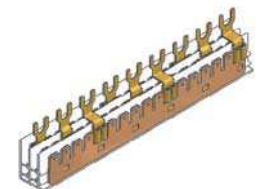

Varenr.	EAN-nr	Beskrivelse	Mål	Pakning	Vægt
	9004840-		mm	Stk	Kg
ISS90916—		Sløjfeskinne 80 A, 1-pole, 16 mm <sup>2</sup> , Modulmål = 9 mm		1	
ISS90003—		Isolationslegeme, 3-pol		1	
ISS90004--		Isolationslegeme, 4-pol		1	
ISS909G1—		Gaffelttilslutning L1/N		1	
ISS909G2—		Gaffelttilslutning L2/L3		1	
ISS900K3—		Endekappe 3-pol		1	
ISS900K4--		Endekappe 4-pol		1	

## Fejlstrømsafbrydere for frekvensomformere

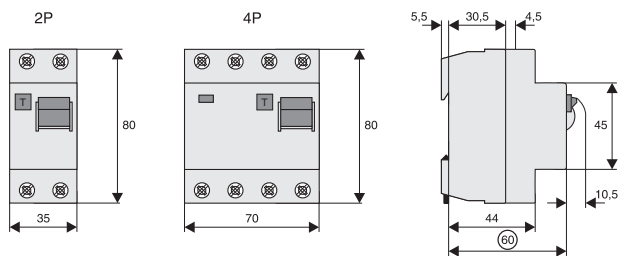

### Tekniske data

- Mærkespænding: 230/400 V AC 4-pole
- Temperaturområde: -25° C to +40° C
- Max. back-up sikring: 100 A gL
- Klemmer: 2/4-pol, Boksklemmer, 1-50 mm<sup>2</sup> Enkelt leder, 2x16 mm<sup>2</sup> multicore

- Finger- og håndberøringssikker
- Levetid: elektrisk  $\geq 2.000$  op. cycles, mekanisk  $\geq 5.000$  cycles
- Vindue m. indikation af kontaktposition rød/grøn for hver pol
- Stødstrømssikker:  $> 5\text{ kA}$  (8/20 ms)

Varenr.	EAN-nr	Type	Mærkestrøm	Fejlstrøm	Effekt-tab	Polantal	Pakning	Vægt
	9004840-		A	A	W		Stk	Kg
BD864130-	421729	B-selektiv	40	0,3	2,9	4	1	0,5
BD866130-	421736	B-selektiv	63	0,3	7,2	4	1	0,5
BD868130-		B-selektiv	80	0,3	12	4	1	0,5
BD874103-	528138	B-type	40	0,03	2,9	4	1	0,5
BD874110-	421668	B-type	40	0,1	2,9	4	1	0,5
BD874130-	421699	B-type	40	0,3	2,9	4	1	0,5
BD876103-	529852	B-type	63	0,03	7,2	4	1	0,5
BD876110-	421675	B-type	63	0,1	7,2	4	1	0,5
BD876130-	421705	B-type	63	0,3	7,2	4	1	0,5
BD878103-	615746	B-type	80	0,03	12	4	1	0,5
BD878110-	421682	B-type	80	0,1	12	4	1	0,5
BD878130-	421712	B-type	80	0,3	12	4	1	0,5

### Udløsestrøm i forhold til frekvens

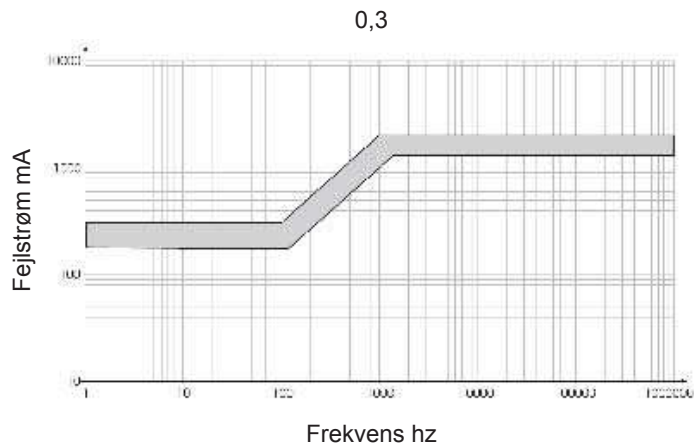
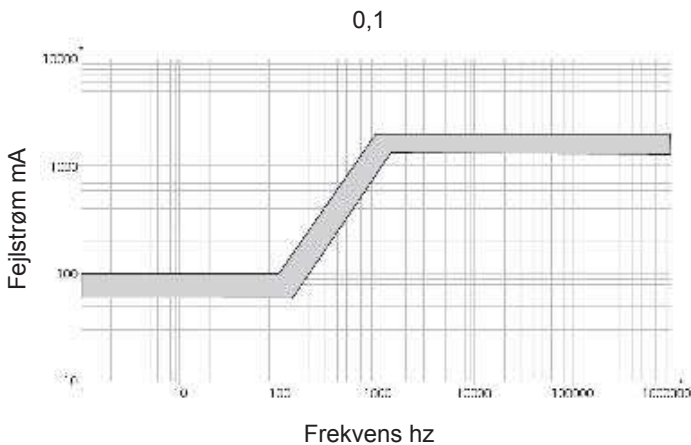

For yderligere information kontakt:



**MTO**  
electric a/s

*We care for you...*

Stiftsvej 14  
DK-7100 Vejle  
Tlf.: +45 75 800 310  
Fax: +45 75 800 320

mail: [info@mto-electric.dk](mailto:info@mto-electric.dk)  
[www.mto-electric.dk](http://www.mto-electric.dk)